

# OMEGA MINI

[FI] Asennusohje  
 [UK] Installation instruction  
 [SE] Installationsanvisning  
 [DE] Montageanleitung

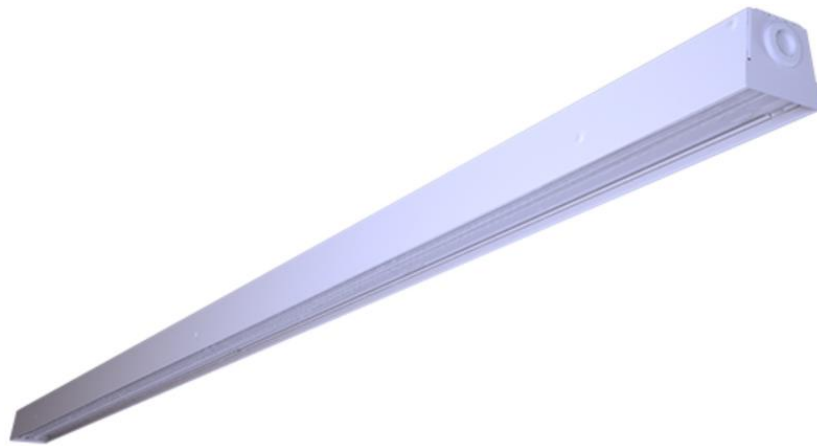

OMEGA MINI 32W	OMEGA MINI 43W	OMEGA MINI 62W	OMEGA MINI 58W	OMEGA MINI 70W	OMEGA MINI 81W
GLMO00031	GLMO00044	GLMO00062	GLMO00058	GLMO00070	GLMO00081
32 W	43 W	62 W	58 W	70 W	81 W
OMEGA MINI 105W	OMEGA MINI 111W	OMEGA MINI 115W	OMEGA MINI 133W	OMEGA MINI 142W	
GLMO00105	GLMO00111	GLMO00115	GLMO00133	GLMO00142	
105 W	111 W	115 W	133 W	142 W	

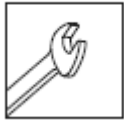
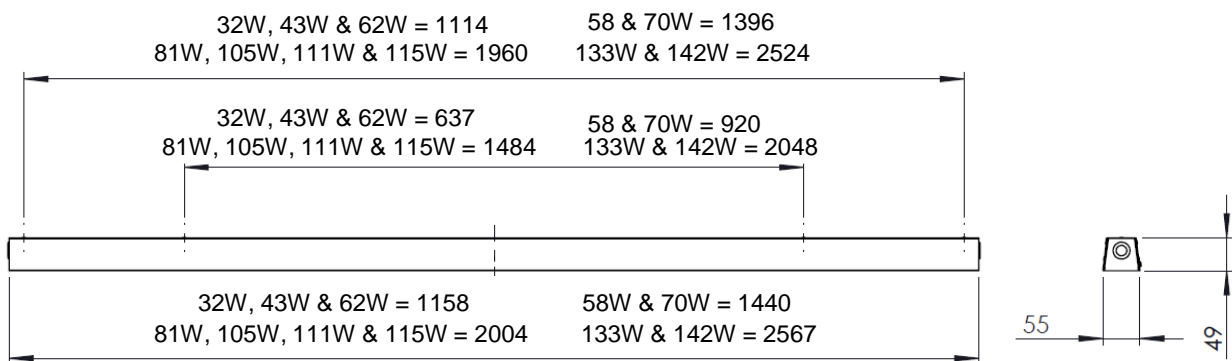

**Greenled OY**  
 Tarjusojantie 12-14  
 FI-90440 Kempele

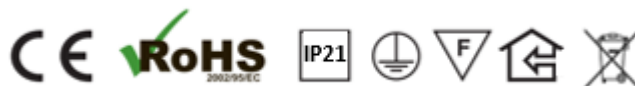



## Turvallisuusvaroitukset:

Ennen asennusta tai huoltotyötä kytke valaisin irti sähköverkosta välttääksesi sähköiskun vaaran!

- Asennus / huoltotyön saa tehdä vain valtuutettu henkilö
- Valaisimen asennuksen / huoltotyön saa suorittaa vain pätevä henkilö näiden ohjeiden mukaisesti.
- Valmistaja ei kannu vastuuta valaisimen väärästä käytöstä
- Älä katso suoraan päällä olevaan valaisimeen
- Valaisimen valonlähteen saa vaihtaa ainoastaan Greenled, Greenledin valtuuttama huoltaja tai vastaavan pätevyyden omaava henkilö



## Safety notes:

Before installation or change work disconnect the power to reduce electrical shock risk!

- Installation / maintenance can only be done by a skilled personnel
- Installation / maintenance of luminaire must be performed by qualified person following the instructions given in the instruction set
- The manufacturer bears no liability for damage caused by inappropriate use or application
- Do not stare at the operating light source
- The light source contained in this luminaire shall only be replaced by the Greenled or Greenled's service agent or a similar qualified person



## Säkerhetsvarningar:

Koppla alltid bort armaturen från elnätet i samband med installation ti den som använder armaturen.

- Installations- ocn underhållsarbeten får endast utföras av en behöring installatör
- Installations-/underhållsarbetet får endast utföras enligt dessa anvisningar av en person med tillräckliga kunskaper
- Tillverkaren ansvarar ej för felaktig användning av armaturen
- Titta aldrig rakt in i en påslagen armatur
- Ljuskällan inuti armaturen får endast bytas av antingen Greenled, en Greenled-auktoriserad servicetekniker eller en person med motsvarande kompetens



## Sicherheitshinweise:

Vor Montage- und Wartungsarbeiten ist die Leuchte vom Stromnetz abzutrennen, um einem Stromschlag vorzubeugen!

- Die Montage-/Wartungsarbeit darf nur von einer bevollmächtigten Person durchgeführt werden
- Montage- und Wartungsarbeiten an der Leuchte darf nur eine kompetente Person laut diesen Instruktionen durchführen.
- Der Hersteller übernimmt keine Verantwortung für eine falsche Nutzung
- Schauen Sie nicht direkt in eine brennende Leuchte
- Die Lichtquelle der Leuchte darf ausschließlich durch Greenled, einen von Greenled beauftragten Wartungsinstallateur oder eine Person mit entsprechender Kompetenz ausgetauscht werden.

## 1. Valaisinkisko, Suspension Rail, Belysningssskena, Leuchtenschiene

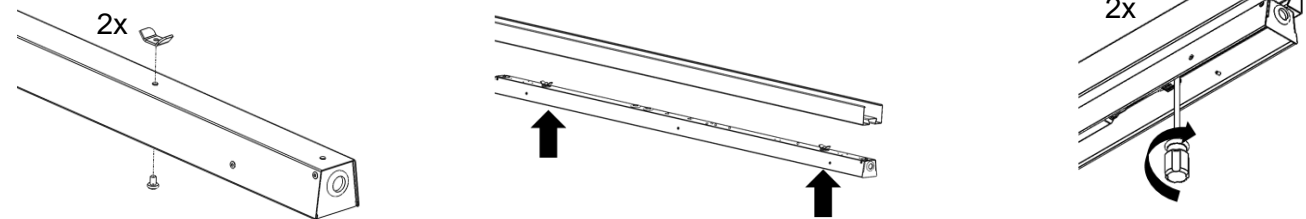
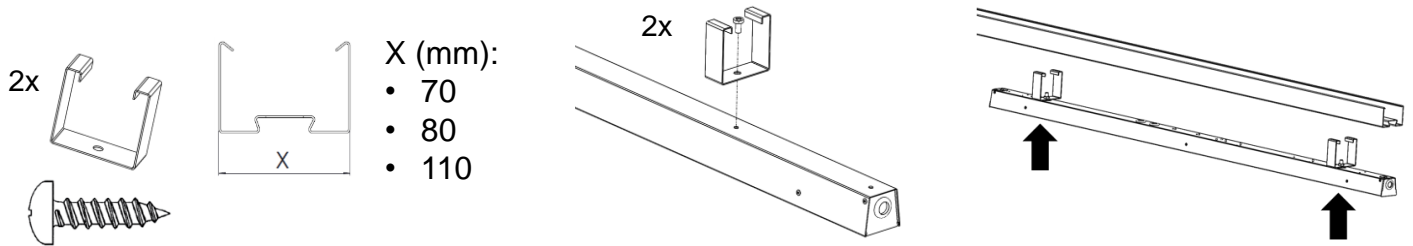

## 2. Valaisinkisko, Suspension Rail, Belysningssskena, Leuchtenschiene

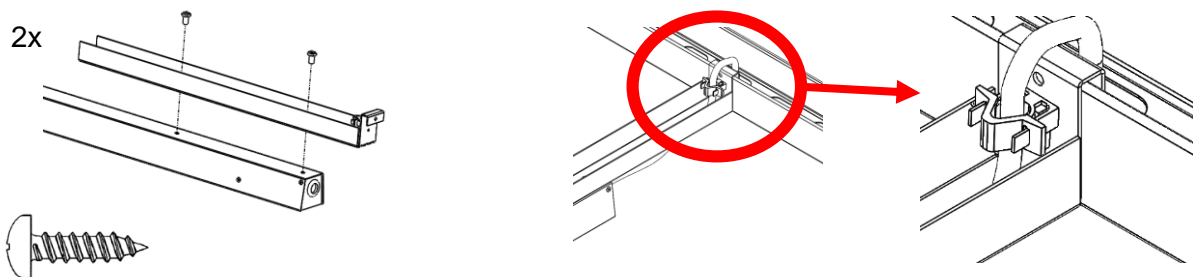
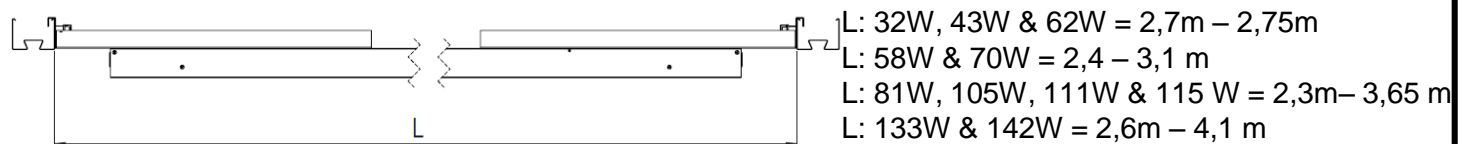

## 3. Vaijerikiinnitys, Wire installation, Vajerupphängning, Seilbefestigung

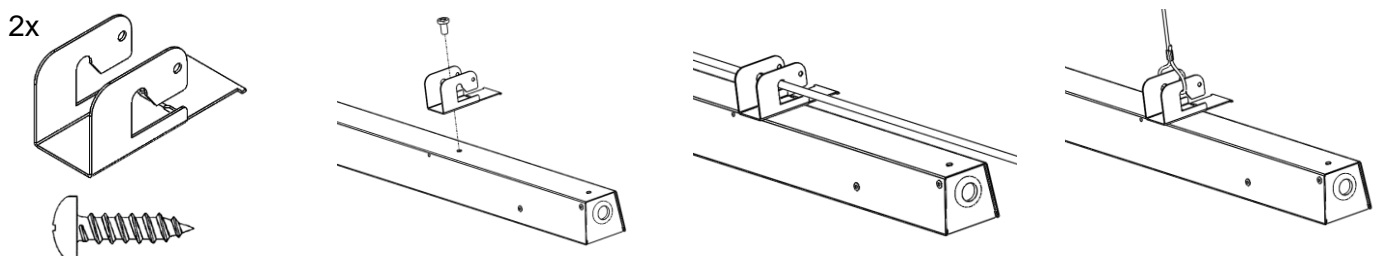

# OMEGA MINI

[FI] Asennusohje  
 [UK] Installation instruction  
 [SE] Installationsanvisning  
 [DE] Montageanleitung

## 4. T-Lista, T-List, T-Lista, T-Liste

2x

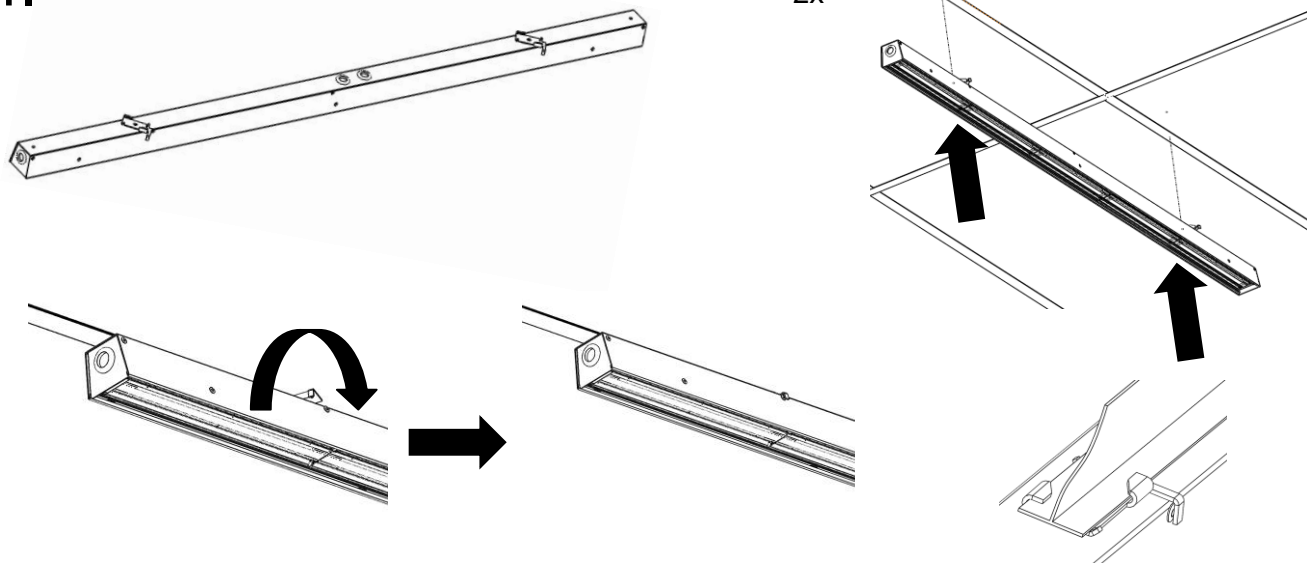

## 5. Jatkokappale, Extension fitting, Skravstycke, Verlängerungsstück

4x

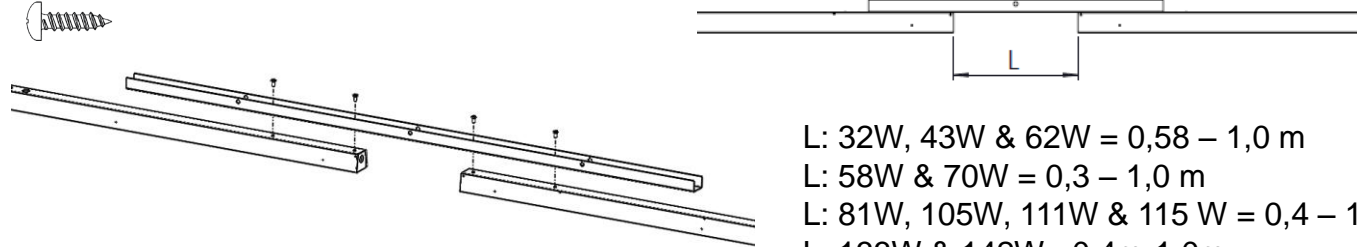

L: 32W, 43W & 62W = 0,58 – 1,0 m  
 L: 58W & 70W = 0,3 – 1,0 m  
 L: 81W, 105W, 111W & 115 W = 0,4 – 1,0 m  
 L: 133W & 142W = 0,4m-1,0m

## 6. Kierretankoasennus, Thread rod installation, Gångstångsupphängning, Montage der Gewindestange

2x

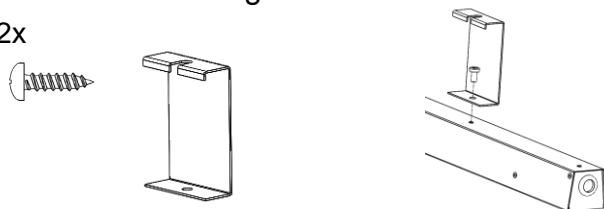

## 7. Kattoasennus, Surface installation, Takmontering, Dachmontage

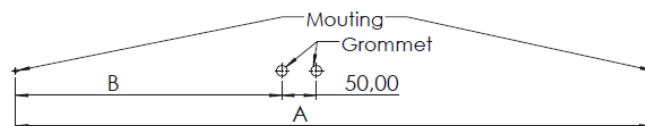
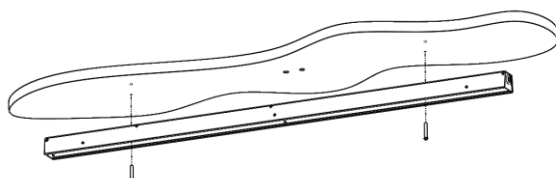

32W, 43W & 62W

58 W & 70W:

81W, 105W, 111W & 115W:

133W & 142W:

A= 638 mm B = 103 mm

A = 920 mm B = 385 mm

A = 1484mm B = 717 mm

A = 2048 mm B = 1002 mm



Ohjauspiiriin on oltava peruseristetty verkkojännitteestä | The control circuit must be basic insulated from the mains voltage

Styrkretsen måste vara grundisolerad från nätspänningen | Der Steuerkreis müssen Basisisolierung gegenüber der Netzspannung haben

## 8.

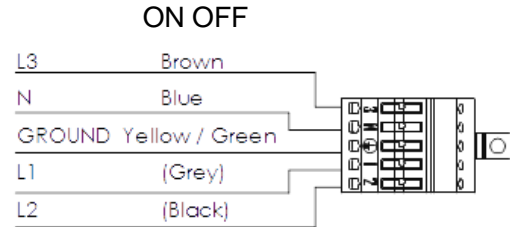
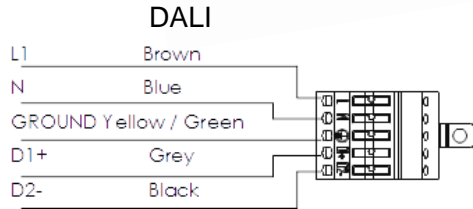
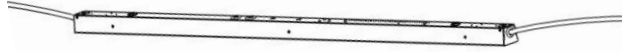

## 9.

min IP21 kytkentä / connection / koppling / Verbindung

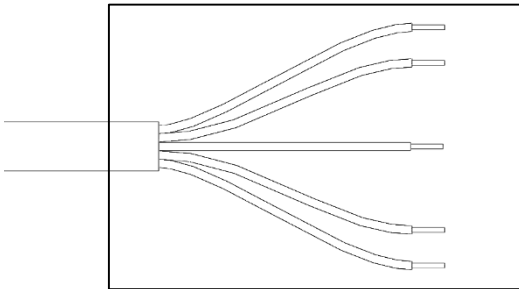

Kytkentäriman vaatimukset

- Ruuvi- tai jousikytkentäinen
  - 3 tai 5 napainen kaapelin napaluvun mukaan
  - 230Vac, 1,5-2,5mm<sup>2</sup> kaapelille
  - Johtimien kuorinta kytkentäriman vaatimusten mukaisesti
- Varmista vedonpoisto!

Requirements for the terminal block

- The type of terminal (screw/spring)
  - 3 or 5 positions based on the cable's number of poles
  - 230Vac, for 1.5-2.5mm<sup>2</sup> cable
  - Peeling of the wires according to the requirements of the terminal block
- Ensure the strain relief!

Krav på terminalblocket

- Typ av terminal (skruv / fjäder)
  - 3 eller 5 positioner baserat på kabelns pol antal
  - 230Vac, för 1,5-2,5mm<sup>2</sup> kabel
  - Skalning av ledningarna enligt kraven i terminalblocket
- Se till att dragavlastning!

Voraussetzungen für die Klemmenleiste

- Die Art der Klemme (Schraube / Feder)
  - 3 oder 5 Positionen basierend auf der Anzahl der Pole des Kabels
  - 230Vac, für 1,5-2,5mm<sup>2</sup> Kabel
  - Schälen der Drähte nach den Anforderungen der Klemmenleiste
- Sicherstellen der Zugentlastung!

# OMEGA MINI

[FI] Asennusohje  
[UK] Installation instruction  
[SE] Installationsanvisning  
[DE] Montageanleitung



Ohjauspiiriin on oltava peruseristetty verkkojännitteestä | The control circuit must be basic insulated from the mains voltage  
Styrkretsen måste vara grundisolerad från nätspänningen | Der Steuerkreis müssen Basisisolierung gegenüber der Netzspannung haben

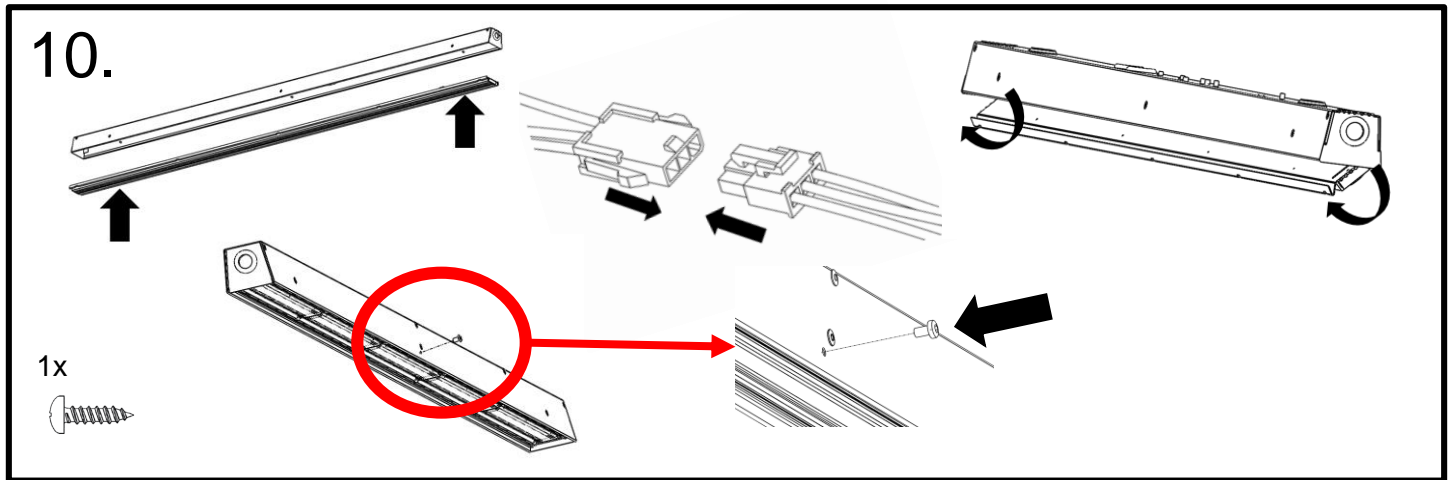

FI

Nämä ohjeet tulee säilyttää ja luovuttaa kiinteistön käyttäjälle.

UK

It is appropriate that this information is passed on to the user of the installation.

SE

Det är lämpligt att denna information överlämnas till användaren av anläggningen.

DE

Diese Informationen sind für den Benutzer der Anlage vorgesehen.

