

POLARIS



Polaris on syntynyt Pohjolan kirkkauden innoittamana. Polariksen ajaton selkeälinjainen, skandinaavinen muotoilu sopii hyvin eri aikakausina rakennettuihin ympäristöihin. Polariksessa yhdistyvät häikäisemätön valo, tyylikäs ulkonäkö, laadukkaat komponentit ja helppo asennettavuus.

i

Edut

Polariksen erinomainen energiatehokkuus yhdistettynä monipuolisiin valonjako-ominaisuuksiin takaavat matalat elinkaarikustannukset erilaisiin valaistustarpeisiin. Valaisimesta on valittavana useita eri tehoversioita. Polariksen suunnittelussa on kiinnitetty erityistä huomiota sen asennettavuuteen ja valaisin toimitetaan aina asennuskaapelilla, minkä ansiosta asennustyön kytkentävaiheet on saatu minimoitua. Polariksesta löydät kattavan valikoiman kannakevaihtoehtoja vaijeriripustuksesta pylväsasennuksiin.

Sovellettavuus

Polaris soveltuu moninasiin katu- ja aluevalaistusten tarpeisiin, kuten katujen, teiden, kokoojakatujen sekä puistojen valaisemiseen.

Tuoteperheet ja variantit

MALLI	TYYPPIKOODI	TEHO	VALOVIRTA	VALOTEHOKKUUS	ELINIKÄ	KÄYTTÖLÄMPÖTILA
Polaris 15W	GLP0015 ^(A)	15 W	2040 lm	144 lm/W	L98, C10 100 000 h	-40 - +55°C
Polaris 25W	GLP0025 ^(A)	25 W	3590 lm	155 lm/W	L98, C10 100 000 h	-40 - +50°C
Polaris 34W	GLP0034 ^(A)	34 W	5110 lm	155 lm/W	L98, C10 100 000 h	-40 - +45°C
Polaris 41W	GLP0041 ^(A)	41 W	6130 lm	155 lm/W	L98, C10 100 000 h	-40 - +40°C
Polaris 52W	GLP0052 ^(A)	53 W	8170 lm	155 lm/W	L98, C10 100 000 h	-40 - +40°C
Polaris 63W	GLP0063 ^(A)	63 W	9710 lm	153 lm/W	L98, C10 100 000 h	-40 - +30°C
Polaris 75W	GLP0075 ^(A)	78 W	11540 lm	148 lm/W	L98, C10 100 000 h	-40 - +25°C
Polaris 87W	GLP0087 ^(A)	91 W	13120 lm	145 lm/W	L98, C10 100 000 h	-40 - +25°C
Polaris 105W	GLP0105 ^(B)	113 W	17890 lm	158 lm/W	L98, C10 100 000 h	-40 - +35°C
Polaris 120W	GLP0120 ^(B)	128 W	20140 lm	158 lm/W	L98, C10 100 000 h	-40 - +25°C

Huomiot:

Nimellisvalovirta on indikaatiivinen LED valovirta ja perustuu LED-valmistajan antamien tietoihin 4000K värilämpötilalla ja CRI70 värinostolla. Valaisimen todellinen valovirta riippuu ympäristöolosuhteista (esim. lämpötilasta ja epäpuhtauksista), LED:n värilämpötilasta, värinostosta ja valaisimen optisesta hyötysuhteesta. Kaikki arvot +25°C ympäristön lämpötilassa valonjakaumalla P11 tai 07, valovirrassa +/-10% toleranssi, tehossa +/-10% toleranssi

A) Optiikkaperhe A (esim. 07)

B) Optiikkaperhe B (esim. P07)

Valovirtakertoimet:

LED 3000K CRI70 = 0,91

LED 5000K CRI70 = 1,00

Mitat

MALLI	TYYPPIKOODI	PITUUS (L)	KORKEUS (H)	LEVEYS (W)	HALKAISIJA (D)	PAINO
Polaris 15W	GLP0015 ^(A)	450 mm	245 mm		450 mm	6,3 kg
Polaris 25W	GLP0025 ^(A)	450 mm	245 mm		450 mm	6,3 kg
Polaris 34W	GLP0034 ^(A)	450 mm	245 mm		450 mm	6,3 kg
Polaris 41W	GLP0041 ^(A)	450 mm	245 mm		450 mm	6,3 kg
Polaris 52W	GLP0052 ^(A)	450 mm	245 mm		450 mm	6,3 kg

MALLI	TYYPPIKOODI	PITUUS (L)	KORKEUS (H)	LEVEYS (W)	HALKAISIJA (D)	PAINO
Polaris 63W	GLP0063 ^(A)	450 mm	245 mm		450 mm	6,3 kg
Polaris 75W	GLP0075 ^(A)	450 mm	245 mm		450 mm	6,3 kg
Polaris 87W	GLP0087 ^(A)	450 mm	245 mm		450 mm	6,3 kg
Polaris 105W	GLP0105 ^(B)	450 mm	245 mm		450 mm	7 kg
Polaris 120W	GLP0120 ^(B)	450 mm	245 mm		450 mm	7 kg

Yleiskuvaus

VÄRILÄMPÖTILA:	3000 K, 4000 K, 5000 K
VÄRINTOISTOINDEKSI:	$R_A \geq 70, 80$
OPTIIKKA:	Linssioptiikka
VALOLÄHTEEN SUOJA:	Karkaistu lasi
KOTELOINTILUOKKA:	IP66
ISKUNKESTÄVYYS:	IK08
SYÖTTÖJÄNNITE:	220-240 Vac
TAAJUUS:	50-60 Hz
YLIJÄNNITESUOJAUS:	10kV L/N-Ground & SD-Ground
KYTKENTÄ:	KytKentäkaapeli
OHJATTAVUUS:	AstroDIM, C2 Lumo, DALI, On/off
VÄRI:	Vakio RAL9010, optiona muut vakio RAL-varit
RUNGON MATERIAALI:	Alumiini
TAKUU:	5 vuotta, STUL-takuu 2 vuotta kohteen luovutuksesta - ei koske ohjauskomponentteja
LISÄVARUSTEET (ASENNUS):	9908422 Pystyputkikannake, 9908421 Vaakaputkikannake, Vaijerikannake, 9910064 Kierrekannake
LISÄVARUSTEET (MUUT):	NEMA-liitin, C2-SMART LUMO, Capelon LC-60D;Vaijerikiinnityksen ketjutettavuus ratkaisu;Suojausluokka II-kokoonpano

Valonjakauma

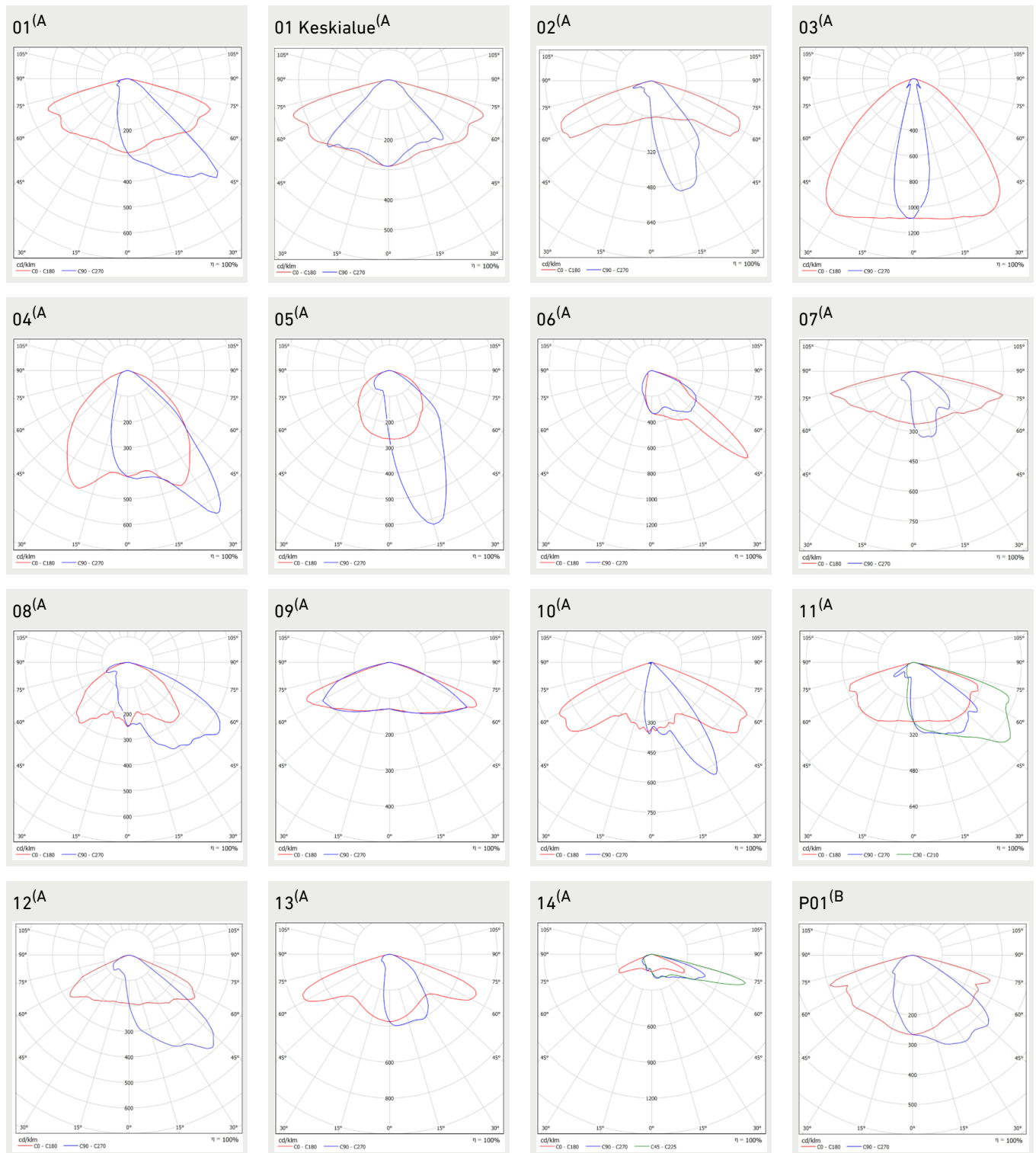

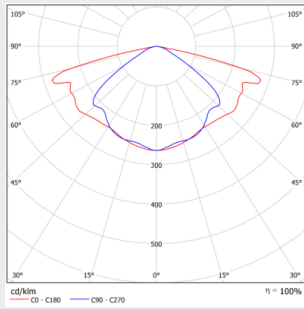
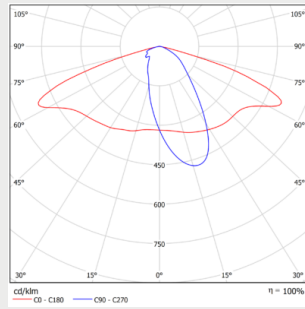
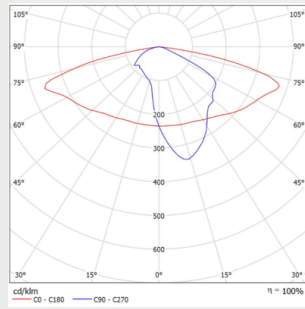
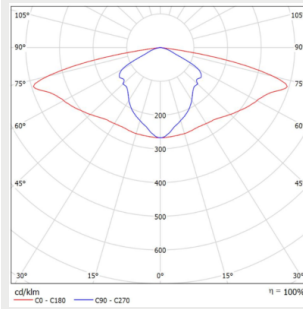
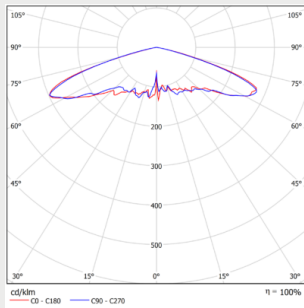
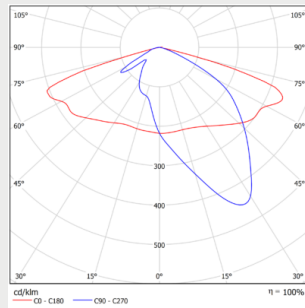
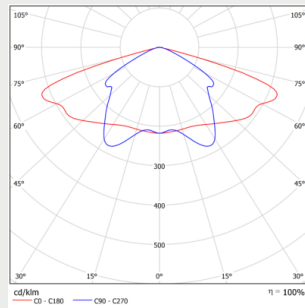
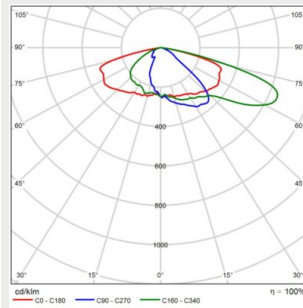
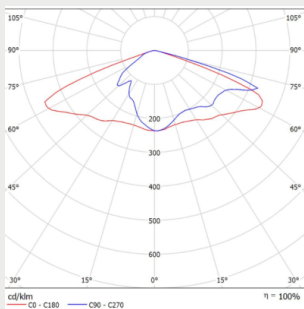
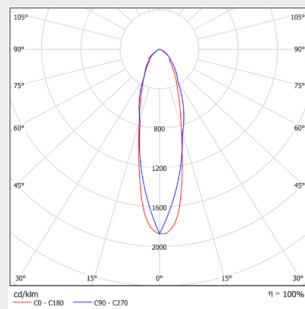
P01 keskialue^(B)P02^(B)P07^(B)P07 Keskialue^(B)P09^(B)P11^(B)P11 Keskialue^(B)P19^(B)P14^(B)P20^(B)

Huomiot:

A) Optiikkaperhe A

B) Optiikkaperhe B (GLP0105 & GLP0120)

Kannattimet

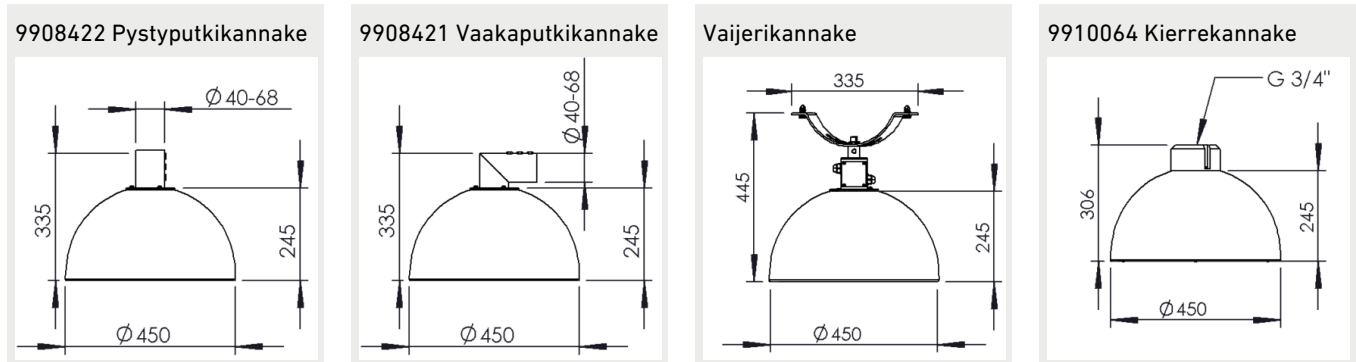

Sulakemitoitukset

	B10	B16	B20	C10	C16	C20
POLARIS 15W, 25W, 41W	10	17	21	17	28	35
POLARIS 52W, 63W	7	12	14	11	18	23
POLARIS 75W, 87W	7	12	14	11	18	23
POLARIS 105W, 120W	4	8	10	8	13	16

i

ASIAKASPALVELU ARKISIN KLO 8.30-16.00:

Puhelin: 020 125 5800

Hinta: 8,35 snt/puhelu + 16,69 snt/min, alv 25,5%

Yhteydenottolomake